

'11

САНТЕХНИКА



ТОРГОВЫЙ ДОМ КЕРАМИКА



ТОРГОВЫЙ ДОМ КЕРАМИКА

Компания “ Торговый Дом “ Керамика ” является одним из крупнейших поставщиков строительных материалов на российском рынке. Мы рады предложить Вам санитарную керамику производства ООО “ОСМ и БТ”, которая подарит уют и комфорт - унитазы-компакты, умывальники, биде.



В настоящее время идет обновление модельного ряда с учетом современных требований рынка, расширится цветовая гамма изделий.

Вся продукция отвечает как российским нормам и правилам, так и мировым стандартам качества.

Компания “Торговый Дом “Керамика” занимает лидирующую позицию по соотношению цены и качества и заинтересована в установлении долгосрочных отношений с потребителями.

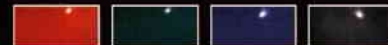



ТОРГОВЫЙ ДОМ КЕРАМИКА



# Новые формы в сочетании с традиционной конструкцией создадут уют в Вашем доме.

## Основные технические характеристики унитаза "Фиона"

Диаметр выпускного отверстия, мм	
Наружное	95
Диаметр отверстия подачи воды, мм	
Внутреннее	62
Наружное	88
Механическая прочность, кН не менее	2,0
Выпуск	косой
Масса нетто, кг	19

## Основные технические характеристики бачка смывного "Фиона"

Диаметр сливного отверстия, мм	63
Диаметр наполнительного отверстия, мм	24
Полезный объем, л	не менее 6,5 л
Подвод воды	нижний
Масса нетто, кг	9

Масса брутто комплекта в монокоробе, кг 32

**Новинка!**



Фиона

"Фиона"

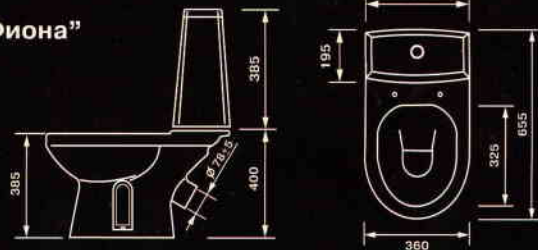

Компакты Фиона, Эльдorado, Леда, Хлоя и Лея упаковываются в универсальный монокороб, габариты упаковки ВхШхД 440х425х850 мм

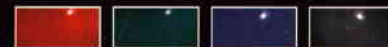



ТОРГОВЫЙ ДОМ КЕРАМИКА

# Удачное сочетание классического стиля

и новых конструкционных решений будут гармоничны в любом интерьере.



## Основные технические характеристики унитаза "Леда"

Диаметр выпускного отверстия, мм	
Наружное	95
Диаметр отверстия подачи воды, мм	
Внутреннее	62
Наружное	88
Механическая прочность, кН не менее	2,0
Выпуск	косой
Масса нетто, кг	19

**Новинка!**

**Двойной бак  
без крышки!**

## Основные технические характеристики бачка смывного "Леда"

Диаметр сливного отверстия, мм	63
Диаметр наполнительного отверстия, мм	24
Полезный объем, л	не менее 6,5 л
Подвод воды	нижний
Масса нетто, кг	9

Масса брутто комплекта в монокоробе, кг 32



"Леда"

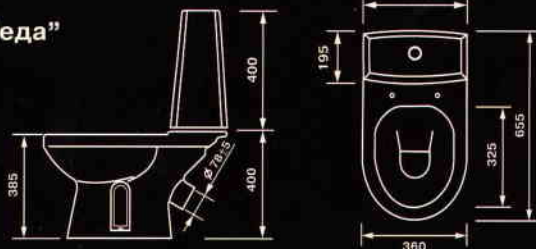

Леда





ТОРГОВЫЙ ДОМ КЕРАМИКА



# Мощные выразительные линии

в сочетании с новыми конструктивными решениями несомненно понравятся любому потребителю данной модели.

## Основные технические характеристики унитаза "Эльдорадо"

Диаметр выпускного отверстия, мм	
Наружное	95
Диаметр отверстия подачи воды, мм	
Внутреннее	62
Наружное	88
Механическая прочность, кН не менее	2,0
Выпуск	косой
Масса нетто, кг	19

## Основные технические характеристики бачка смывного "Эльдорадо"

Диаметр сливного отверстия, мм	63
Диаметр наполнительного отверстия, мм	24
Полезный объем, л	не менее 6,5 л
Подвод воды	нижний
Масса нетто, кг	9
Масса брутто комплекта в монокоробе, кг	32

## Основные технические характеристики умывальника "Эльдорадо"

Отверстие для сифона, мм	48
Крепёжные отверстия, мм	
Расстояние	285
Диаметр	24x34
Диаметр отверстия под смеситель, мм	34,8
Механическая прочность, кН не менее	1,5
Масса нетто, кг	12
Масса брутто, кг	12,7
Масса пьедестала	
Масса нетто, кг	8
Масса брутто, кг	8,4



**Новинка!**

**Двойной бак  
без крышки!**



# Эльдорадо

"Эльдорадо"

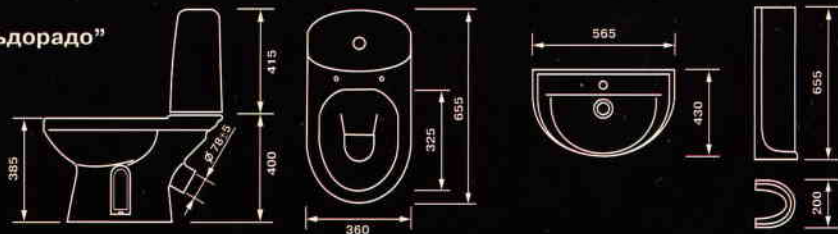



ТОРГОВЫЙ ДОМ КЕРАМИКА

# Легкие изящные формы модели

и удачное конструктивное решение, выводят эту модель в лидеры.

**Новинка!**

## Основные технические характеристики унитаза "Хлюя"

Диаметр выпускного отверстия, мм	
Наружное	95
Диаметр отверстия подачи воды, мм	
Внутреннее	62
Наружное	88
Механическая прочность, кН не менее	2,0
Выпуск	косой
Масса нетто, кг	16,5

## Основные технические характеристики бачка смывного "Хлюя"

Диаметр сливного отверстия, мм	63
Диаметр наполнительного отверстия, мм	24
Полезный объем, л	не менее 6,5 л
Подвод воды	нижний
Масса нетто, кг	9
Масса брутто комплекта в монокоробе, кг	29,5

## Основные технические характеристики умывальника "Хлюя"

Отверстие для сифона, мм	48
Крепежные отверстия, мм	
Расстояние	285
Диаметр	24x34
Диаметр отверстия под смеситель, мм	35
Механическая прочность, кН не менее	1,5
Масса нетто, кг	12
Масса брутто, кг	12,7
Масса пьедестала	
Масса нетто, кг	11
Масса брутто, кг	11,4

Умывальник "Хлюя" может устанавливаться как на пьедестал, так и на столешницу или тумбу.



Хлюя

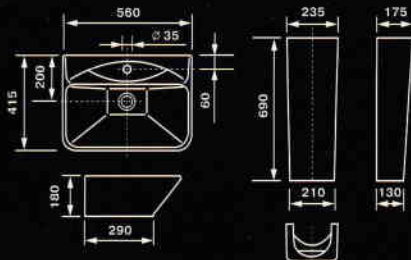

"Хлюя"

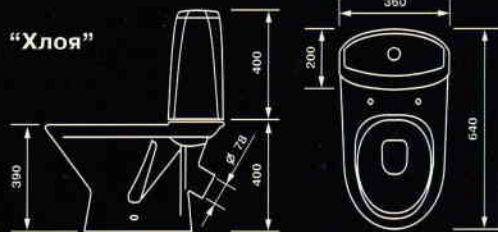



ТОРГОВЫЙ ДОМ КЕРАМИКА

**Гармония внешних форм в сочетании**  
с отличными характеристиками конструкции этой модели  
вызывают только положительные эмоции.



**Основные технические характеристики**  
унитаз "Лея"

**Новинка!**

Диаметр выпускного отверстия, мм	
Наружное	95
Диаметр отверстия подачи воды, мм	
Внутреннее	62
Наружное	88
Механическая прочность, кН не менее	2,0
Выпуск	косой
Масса нетто, кг	19

**Основные технические характеристики**  
бачка смывного "Лея"

Диаметр сливного отверстия, мм	63
Диаметр наполнительного отверстия, мм	24
Полезный объем, л	не менее 6,5 л
Подвод воды	нижний
Масса нетто, кг	9

Масса брутто комплекта в монокоробе, кг 32



"Лея"

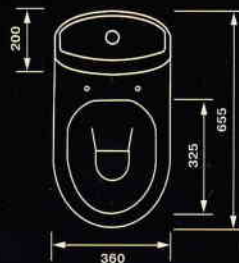
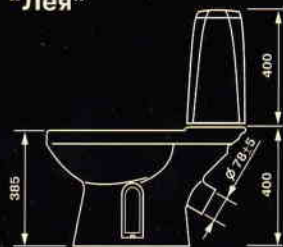

Лея





ТОРГОВЫЙ ДОМ КЕРАМИКА

## Компакт для самых юных

членов семьи. Отвечает всем санитарным требованиям (имеет тарельчатую чашу) для использования как дома, так и в детских учреждениях.



### Основные технические характеристики бачка смывного "Детский"

Подвод воды	нижний
Масса нетто, кг	9

### Основные технические характеристики унитаза "Детский"

Выпуск	косой
Масса нетто, кг	16
Масса брутто комплекта в монокоробе, кг	30,5



"Детский"

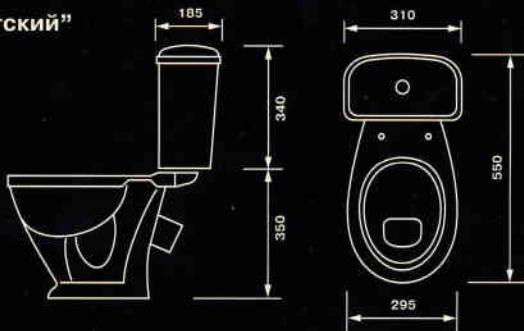

Детский





ТОРГОВЫЙ ДОМ КЕРАМИКА



# Демократичный компактный унитаз

удачно сочетает в себе аккуратность и красоту линий с небольшими размерами. Идеально подойдет для малогабаритный санузлов.



## Основные технические характеристики бачка смывного "Суперкомпакт"

Подвод воды	нижний
Масса нетто, кг	10,5

## Основные технические характеристики унитаза "Суперкомпакт"

Выпуск	косой
Масса нетто, кг	16,5
Масса брутто комплекта в монокоробе, кг	32



## "Суперкомпакт"

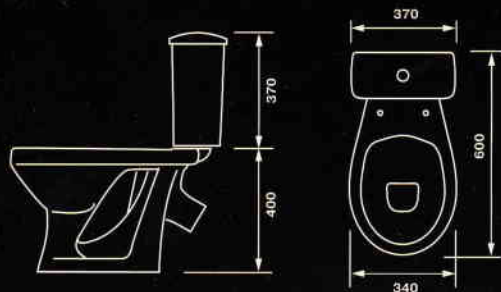

Суперкомпакт





ТОРГОВЫЙ ДОМ КЕРАМИКА

# Новые модели сантехники

сочетаются с элегантным дизайном современных интерьеров.



## Основные технические характеристики унитаза "Ирида"

Диаметр выпускного отверстия, мм	
Внутреннее	63
Наружное	95
Диаметр отверстия подачи воды, мм	
Внутреннее	62
Наружное	88
Высота водяного затвора, мм	60
Механическая прочность, кН не менее	2.0
Выпуск	косой
Масса нетто, кг	18,6

## Основные технические характеристики бачка смывного "Ирида"

Диаметр сливного отверстия, мм	63
Диаметр наполнительного отверстия, мм	24
Полезный объем, л	не менее 6 л
Подвод воды	нижний
Масса нетто, кг	8,6



"Ирида"

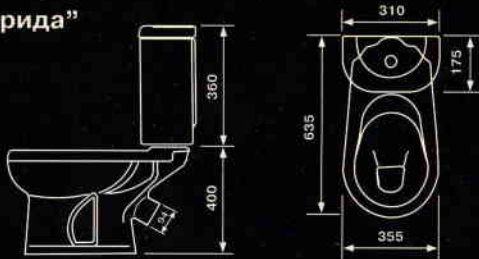

Ирида

Все модели унитазов имеют круговой перфорированный смыв.





ТОРГОВЫЙ ДОМ КЕРАМИКА

# Популярные во все времена

простые, утонченно-округленные формы создадут уют в интерьере любой ванной комнаты.

## Основные технические характеристики унитаза "Элисса"

Диаметр выпускного отверстия, мм	78
Внутреннее	94
Наружное	94
Диаметр отверстия подачи воды, мм	
Внутреннее	62
Наружное	88
Высота водяного затвора, мм	60
Механическая прочность, кН не менее	2,0
Выпуск	косой
Масса нетто, кг	17,4
Масса брутто, кг	19,1

## Основные технические характеристики бачка смывного "Элисса"

Диаметр сливного отверстия, мм	64
Диаметр наполнительного отверстия, мм	24
Полезный объем, л	не менее 6 л
Подвод воды	ниж., боковой
Масса нетто, кг	12
Масса брутто, кг	12,47

## Основные технические характеристики умывальника "Элисса"

Отверстие для сифона, мм	48
Крепежные отверстия, мм	
Расстояние	280
Диаметр	24x34
Диаметр отверстия под смеситель, мм	34,8
Механическая прочность, кН не менее	1,5
Масса нетто, кг	15,3
Масса брутто, кг	16,2
Масса пьедестала "Элисса"	
Масса нетто, кг	10,2
Масса брутто, кг	10,8



Элисса



"Элисса"

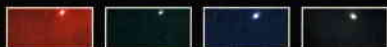
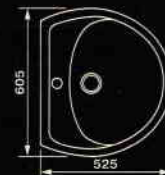
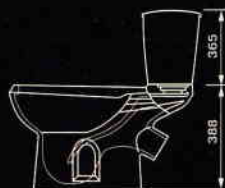



ТОРГОВЫЙ ДОМ КЕРАМИКА

# Популярные во все времена

простые утонченные формы создадут уют в любом интерьере.

## Основные технические характеристики унитаза "Дора"

Диаметр выпускного отверстия, мм	78
Внутреннее	94
Наружное	62
Диаметр отверстия подачи воды, мм	88
Внутреннее	60
Наружное	2,0
Высота водяного затвора, мм	1,0
Механическая прочность, кН не менее	косой
Выпуск	17,1
Масса нетто, кг	18,9
Масса брутто, кг	

## Основные технические характеристики бачка смывного "Дора"

Диаметр сливного отверстия, мм	63
Диаметр наполнительного отверстия, мм	24
Полезный объем, л	не менее 6 л
Подвод воды	боковой, нижний
Масса нетто, кг	9,05
Масса брутто, кг	9,85

## Основные технические характеристики умывальника "Ардо"

Отверстие для сифона, мм	48
Крепежные отверстия, мм	
Расстояние	285
Диаметр	24x34
Диаметр отверстия под смеситель, мм	35
Механическая прочность, кН не менее	1,5
Масса нетто, кг	17,3
Масса брутто, кг	18,15
Масса пьедестала "Ардо"	
Масса нетто, кг	9,8
Масса брутто, кг	10,4



"Дора"

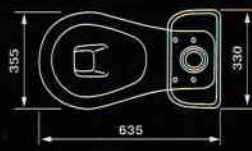

"Ардо"

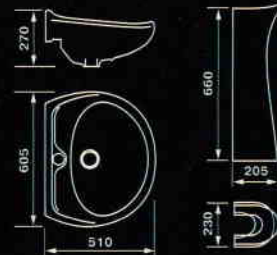



ТОРГОВЫЙ ДОМ КЕРАМИКА



# Простые формы и отсутствие излишеств делает коллекцию универсальной для любой ванной комнаты.



## Основные технические характеристики умывальника "Престиж"

Отверстие для сифона, мм	48
Крепежные отверстия, мм	
Расстояние	285
Диаметр	24x34
Диаметр отверстия под смеситель, мм	35
Механическая прочность, кН не менее	1,5
Масса нетто, кг	13
Масса брутто, кг	13,67
Масса пьедестала "Престиж"	
Масса нетто, кг	8
Масса брутто, кг	8,45



Престиж

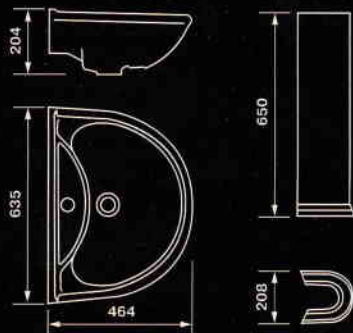

"Престиж"





ТОРГОВЫЙ ДОМ КЕРАМИКА



## Дачный унитаз предназначен

для установки над выгребной ямой в туалетах на приусадебных участках. Его установка позволяет обеспечить привычный комфорт при отсутствии канализации.

### Основные технические характеристики унитаза "Дачный"

Масса нетто, кг	11,5
Масса брутто, кг	12,1
Крепление	саморезы

#### "Дачный"

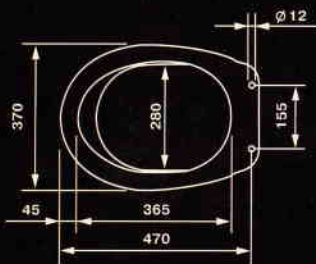
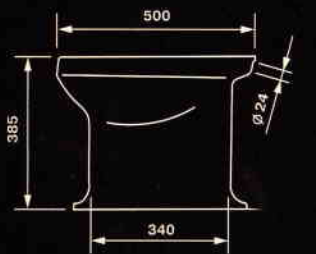

Дачный





ТОРГОВЫЙ ДОМ КЕРАМИКА

**Современные модели с элегантным дизайном** подходят как современной ванной, так и интерьеру с традиционным оформлением.

**Основные технические характеристики биде "Альфана"**

Диаметр сливного отверстия, мм	50
Диаметр отверстия для смесителя, мм	34,8
Механическая прочность, кН не менее	2,0
Масса нетто, кг	19,1
Масса брутто, кг	20,1

**Основные технические характеристики писуара "Ардо"**

Диаметр выпускного отверстия, мм	
Наружное	48
Диаметр отверстия подачи воды, мм	
Наружное	27
Масса нетто, кг	6,9
Масса брутто, кг	7,9

Ардо



Альфана

"Альфана"

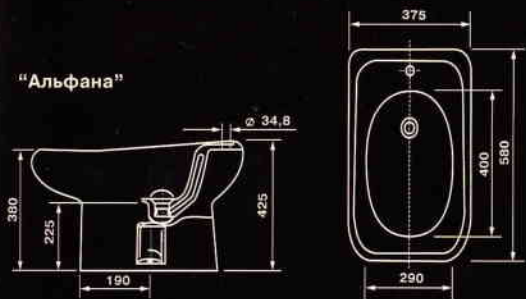

"Ардо"

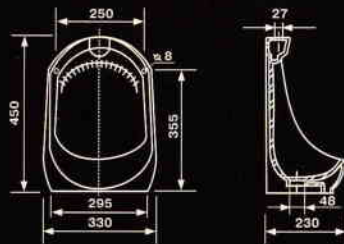



ТОРГОВЫЙ ДОМ КЕРАМИКА

# Мебельные умывальники

сочетаются как с романтическим, так и с элегантным дизайном современных интерьеров.

## Основные технические характеристики умывальника "Альфана"

Диаметр отверстие для сифона, мм	48
Расстояние между крепежными отверстиями, мм	362
Диаметр	10
Диаметр отверстия под смеситель, мм	34,8
Масса нетто, кг	9,6
Масса брутто, кг	10,46

## Основные технические характеристики умывальника "Дора"

Диаметр отверстие для сифона, мм	48
Расстояние между крепежными отверстиями, мм	185
Диаметр	14
Диаметр отверстия под смеситель, мм	34,8
Масса нетто, кг	8,6
Масса брутто, кг	9,3

"Альфана"

"Дора"

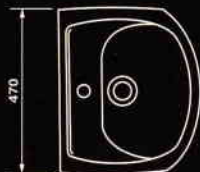
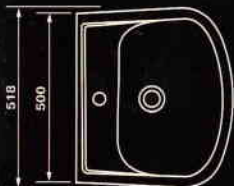
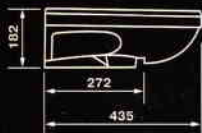

Дора

Альфана





ТОРГОВЫЙ ДОМ КЕРАМИКА



# Сантехника с цветной глазурью.

По желанию заказчика цветной глазурью может быть покрыта любая из коллекций.



Все изделия имеют водопоглощение не более 1%, покрыты химически и термически стойкой глазурью.



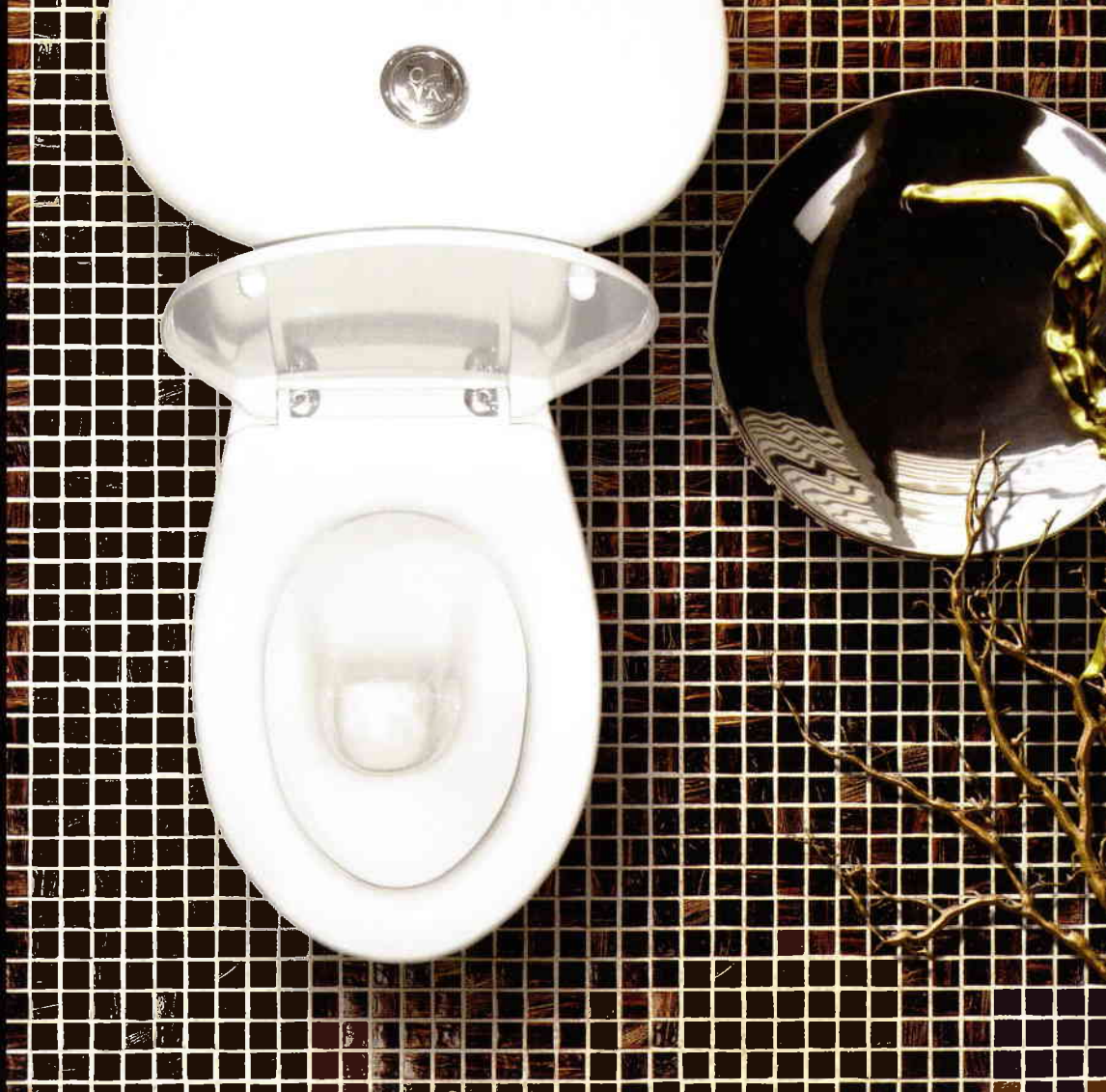

ТОРГОВЫЙ ДОМ КЕРАМИКА

## Аксессуары

Аксессуары для сантехники специально разработаны и выполнены из экологически чистых материалов производителями России. Все сиденья являются жесткими, что соответствует санитарным нормам. Благодаря этому их очень легко содержать в чистоте.



Хлоя

Крышка-сиденье к комплекту "Хлоя", "Леда", "Аврора", "Фиона".  
Материал - полипропилен, дюропласт.  
Производитель - Австрия.



Эльдorado

Крышка-сиденье к комплекту "Эльдorado", "Лея".  
Материал - полипропилен, дюропласт.  
Система "микролифт".  
Производитель - Австрия.



Дора

Крышка-сиденье к комплекту "Дора".  
Материал - полипропилен.  
Производитель - "Уклад" (Россия).  
В 5-и цветах.



Элисса

Крышка-сиденье к комплекту "Элисса".  
Материал - дюропласт, полипропилен.  
Производитель - "Уклад" (Россия).  
В 5-и цветах.



## Арматура

Санкерамика комплектуется надежной арматурой производства ООО "Уклад" г. Псков, Россия (аналог чешской), а так же импортной арматурой.

Возможны комплектации:

- однорежимный и двухрежимный вариант с латунным штуцером
- боковой или нижний подвод воды

Арматура производства "Уклад" отличается безупречной надежностью и долговечностью.





ТОРГОВЫЙ ДОМ КЕРАМИКА

■ **Офис:**

309515, Белгородская область, г. Старый Оскол - 15, ОСМиБТ

Тел.: (4725) 37-52-43, (910) 745-50-47

[www.oskol-keramika.ru](http://www.oskol-keramika.ru), [tdk@oskol-keramika.ru](mailto:tdk@oskol-keramika.ru)

■ **Офис и склад:**

309500, Белгородская область, г. Старый Оскол, промзона Котел - 10

**Условия доставки**

Продукция	ОСМиБТ			
	Контейнерные нормы отгрузки		Вагонные нормы отгрузки	Автотранспорт еврофура 20 т./92 м <sup>3</sup>
	20 т.	5 т.		
Санкерамика, единиц	400	120	1100	1000