



Small+









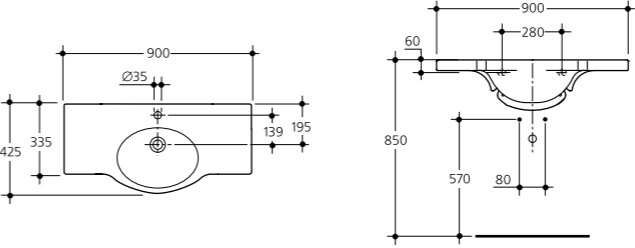

Легкость и функциональность

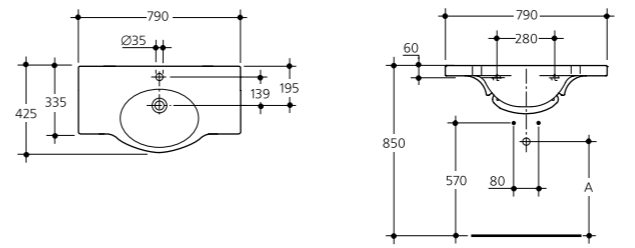
В Small+ изделия играют с пространством. Формы играют со средами. Цвета с материалами. Новаторские решения Small+ проявляются при любом освещении. Не потерян ни один сантиметр. Small+ идеальное решение, когда помещение не велико, так как любой отдельный предмет безукоризненно функционален. И, как результат, приятная, логичная и одновременно уникальная ванная комната.

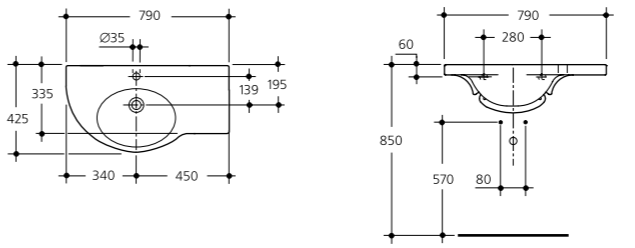

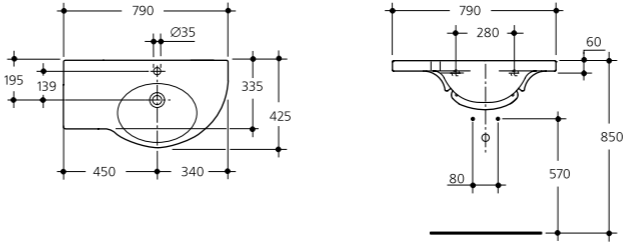

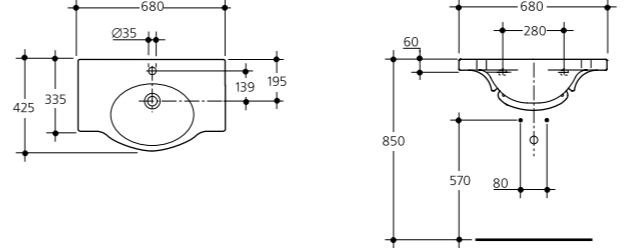

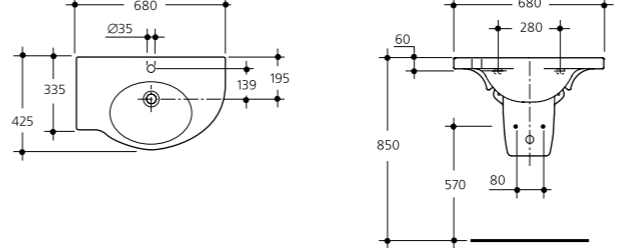

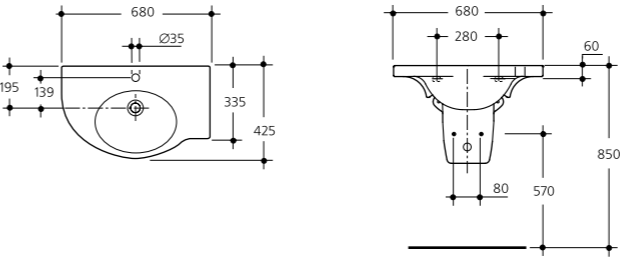

Ideal Standard

Small+ коллекция

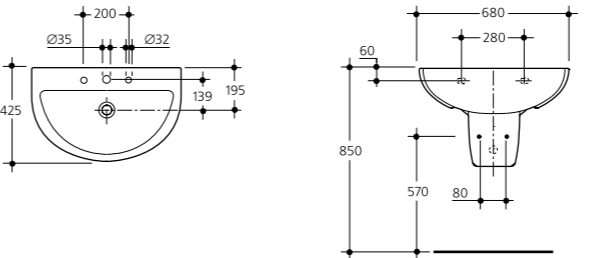
Описание продукта	Размеры, мм	Вес, кг	Артикул	Gross цена, EUR	Технические характеристики
 <p>Умывальник 90 см центральный центральное отверстие под смеситель готово, с кольцом перелива ТТ0228301; EN 14688 Монтируется на двух крепежах М10 х 140 мм (не включены в комплект) - упаковано в картонную коробку 20 штук на паллете</p> <p>Для монтажа с мебелью или полуколонной W 3120 и полотенцедержателем Т 3083 AA или с сифоном N 9757 AA</p>	900 x 425	23,7	W 4123 01	308.70	
 <p>Умывальник 79 см центральный центральное отверстие под смеситель готово, с кольцом перелива ТТ0228301; EN 14688 Монтируется на двух крепежах М10 х 140 мм (не включены в комплект) - упаковано в картонную коробку 20 штук на паллете</p> <p>Для монтажа с мебелью или полуколонной W 3120 и полотенцедержателем Т 3083 AA или с сифоном N 9757 AA</p>	790 x 425	21,0	W 4220 01	268.80	
 <p>Умывальник 79 см правая версия центральное отверстие под смеситель готово, с кольцом перелива ТТ0228301; EN 14688 Монтируется на двух крепежах М10 х 140 мм (не включены в комплект) - упаковано в картонную коробку 20 штук на паллете</p> <p>Для монтажа с мебелью или полуколонной W 3120 и полотенцедержателем Т 3083 AA или с сифоном N 9757 AA</p>	790 x 425	21,6	W 4221 01	263.60	
 <p>Умывальник 79 см левая версия центральное отверстие под смеситель готово, с кольцом перелива ТТ0228301; EN 14688 Монтируется на двух крепежах М10 х 140 мм (не включены в комплект) - упаковано в картонную коробку 20 штук на паллете</p> <p>Для монтажа с мебелью или полуколонной W 3120 и полотенцедержателем Т 3083 AA или с сифоном N 9757 AA</p>	790 x 425	21,6	W 4122 01	263.60	
 <p>Умывальник 68 см центральный центральное отверстие под смеситель готово, с кольцом перелива ТТ0228301; EN 14688 Монтируется на двух крепежах М10 х 140 мм (не включены в комплект) - упаковано в картонную коробку 20 штук на паллете</p> <p>Для монтажа с мебелью или полуколонной W 3120 и полотенцедержателем Т 3083 AA или с сифоном N 9757 AA</p>	680 x 425	17,9	W 4119 01	225.80	
 <p>Умывальник 68 см левая версия центральное отверстие под смеситель готово, с кольцом перелива ТТ0228301; EN 14688 Монтируется на двух крепежах М10 х 140 мм (не включены в комплект)</p> <p>8 штук на паллете Для монтажа с мебелью или полуколонной W 3120 и полотенцедержателем Т 3083 AA или с сифоном N 9757 AA</p>	680 x 425	19,6	T 0770 01	168.00	

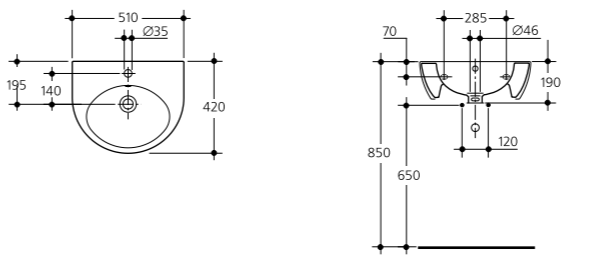

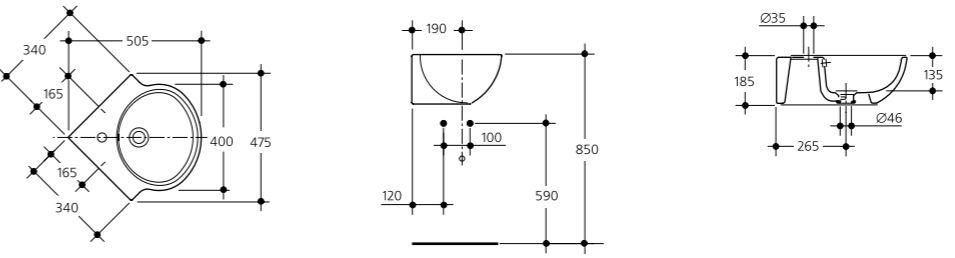

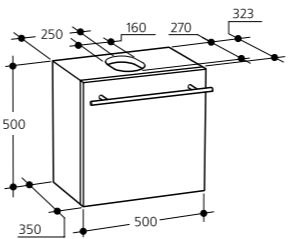

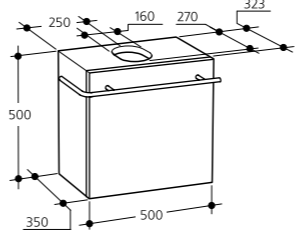

Ideal Standard

Small+ коллекция

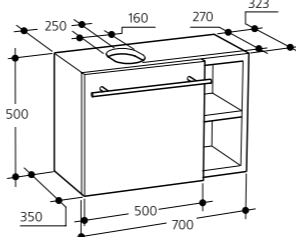
Описание продукта	Размеры, мм	Вес, кг	Артикул	Gross цена, EUR	Технические характеристики
 <p>Умывальник 68 см правая версия центральное отверстие под смеситель готово, с кольцом перелива ТТ0228301; EN 14688 Монтируется на двух крепежах М10 х 140 мм (не включены в комплект)</p> <p>8 штук на паллете Для монтажа с мебелью или полуколонной W 3120 и полотенцедержателем Т 3083 АА или с сифоном N 9757 АА</p>	680 x 425	19,6	Т 0760 01	168.00	
 <p>Умывальник 68 см центральный (старый артикул Т0780) - центральное отверстие под смеситель готово, с крепежом М10 х 140, с кольцом перелива ТТ0228301</p> <p>20 штук на паллете Для монтажа с мебелью или полуколонной W 3120 и полотенцедержателем Т 3083 АА или с сифоном N 9757 АА Изделие упаковано в картонную коробку</p>	680 x 425	21,8	W 4080 01	141.80	
<p>Полуколонна (старый артикул Т4020) с крепежом ТТ0234398 с крепежом М6х70 36 штук на паллете</p> <p>Для монтажа с умывальниками Т 0123, Т 0124, Т 0125, Т 0120, Т 0121, Т 0122, Т 0119, Т 0770, Т 0760, W 4080</p> <p>Изделие упаковано в картонную коробку</p>		8,4	W 3120 01	83.00	
 <p>Умывальник 51 см центральное отверстие под смеситель готово, с кольцом перелива ТТ0228301; EN 14688 Монтируется на двух крепежах М10 х 140 мм (не включены в комплект) - упаковано в картонную коробку</p> <p>Декоративный хромированный сифон N 9757 АА 28 штук на паллете</p>	510 x 420	13,9	W 4118 01	115.50	
 <p>Угловой умывальник центральное отверстие под смеситель готово, с кольцом перелива ТТ0228301; EN 14688 Монтируется на двух крепежах М8 х 90 мм (не включены в комплект) - упаковано в картонную коробку</p> <p>Декоративный хромированный сифон N 9757 АА 20 штук на паллете</p>	340 x 340	14.1	W 4117 01	115.50	
 <p>Шкаф – подстолье 50 см</p> <p>Для настенного монтажа, с возможностью перенавешивания дверцы, с решеткой</p> <p>Для монтажа с умывальниками W4080 (Т0780), Т0760, Т0770, W4118 (Т0118), W4119 (Т0119)</p>	500 x 350 x 500		Т 0673 СТ	353.30	

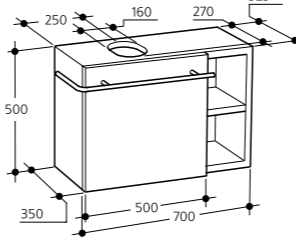
Ideal Standard

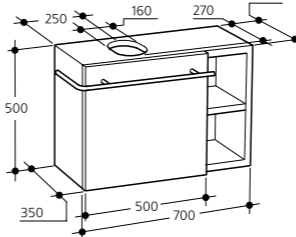
Small+ коллекция

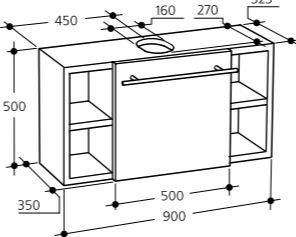
Описание продукта	Размеры, мм	Вес, кг	Артикул	Gross цена, EUR	Технические характеристики
 <p>Шкаф – подстолье 50 см Для настенного монтажа, с ящиком, с решеткой Для монтажа с умывальниками W4080 (T0780), T0760, T0770, W4118 (T0118), W4119 (T0119)</p>	500 x 350 x 500		T 0674 CT	487.20	
 <p>Шкаф – подстолье 70 см Для настенного монтажа, с дверцей, с полками справа, с решеткой Для монтажа с умывальником W4221 (T0121)</p>	700 x 350 x 500		T 0675 CT	433.60	
 <p>Шкаф – подстолье 70 см Для настенного монтажа, с дверцей, с полками слева, с решеткой Для монтажа с умывальником W4122 (T0122)</p>	700 x 350 x 500		T 0676 CT	433.60	
 <p>Шкаф – подстолье 70 см Для настенного монтажа, с ящиком, с полками справа, с решеткой Для монтажа с умывальником W4221 (T0121)</p>	700 x 350 x 500		T 0677 CT	567.50	
 <p>Шкаф – подстолье 70 см Для настенного монтажа, с ящиком, с полками слева, с решеткой Для монтажа с умывальником W4122 (T0122)</p>	700 x 350 x 500		T 0678 CT	567.50	
 <p>Шкаф – подстолье 90 см Для настенного монтажа, с дверцей, с двумя полочками, с решеткой Для монтажа с умывальниками W4123 (T0123), W4220 (T0120), W4118 (T0118), W4080 (T0780)</p>	900 x 350 x 500		T 0681 CT	515.00	









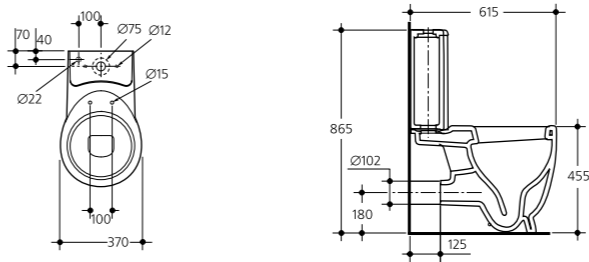

Ideal Standard

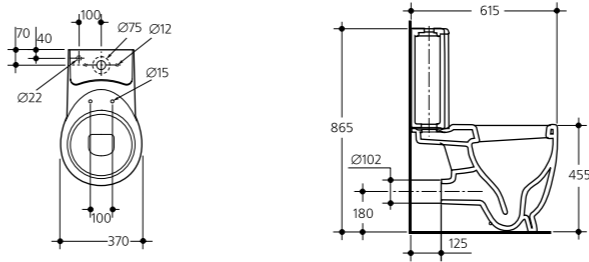
Small+ коллекция

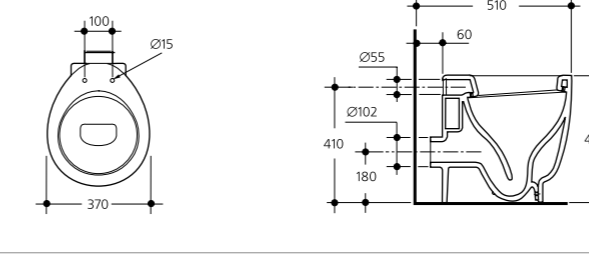
Описание продукта	Размеры, мм	Вес, кг	Артикул	Gross цена, EUR	Технические характеристики
 <p>Шкаф – подстолье 90 см Для настенного монтажа, с ящиком, с двумя полочками, с решеткой Для монтажа с умывальниками W4123 (T0123), W4220 (T0120), W4118 (T0118), W4080 (T0780)</p>	900 x 350 x 500		T 0682 CT	645.00	
 <p>Шкаф 33 см Для настенного монтажа, с дверцей, с решеткой</p>	330 x 350 x 1620		T 0686 CT	557.20	
 <p>Шкафчик с полочками (верхняя часть) Шкафчик с ножками (нижняя часть)</p>	175 x 405 x 930 175 x 405 x 1009,5		T 0689 CT T 0690 CT	311.10 830.20	
 <p>Зеркальный шкафчик с подсветкой 90 см</p>	900 x 148 x 680		T 4175 CT	701.40	
 <p>Зеркальный шкафчик с подсветкой 79 см</p>	790 x 148 x 680		T 4176 CT	664.40	
<p>Ножка для мебели (1 шт.) материал - сталь, возможность установки на высоте от 120 до 150 мм, подходят для напольной установки подвесных моделей мебели</p>			T 6321 MZ	13.00	

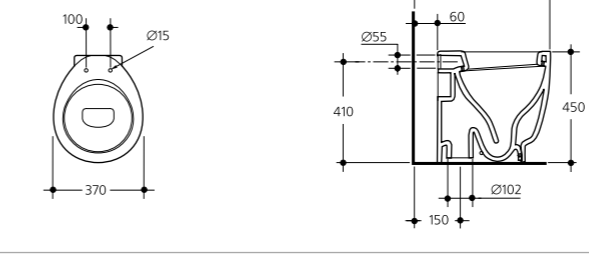

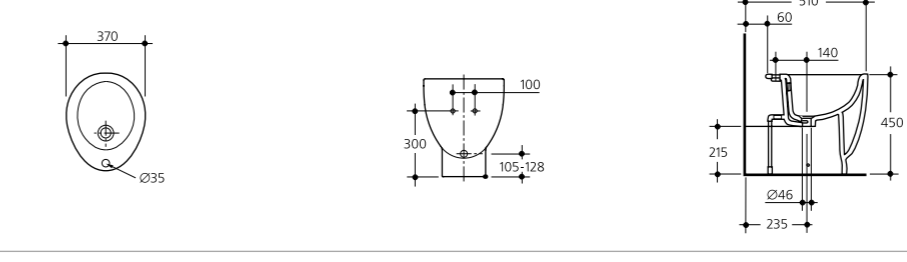
Ideal Standard

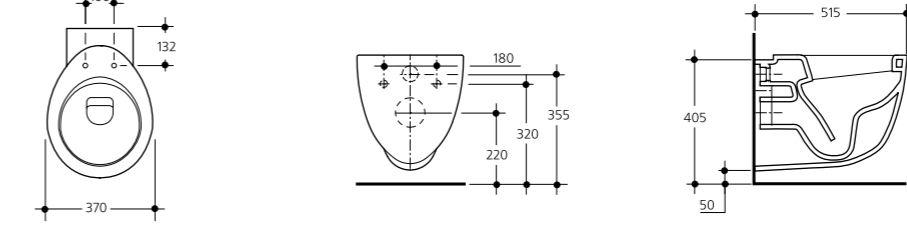
Small+ коллекция

Описание продукта	Размеры, мм	Вес, кг	Артикул	Gross цена, EUR	Технические характеристики
 <p>Напольный пристенный унитаз глубокий смыв, универсальный выпуск с крепежом ТТ0257919, с переходником для вертикального слива J 3248 67 - с сидением и крышкой Т 6384 01, дюропласт, стальные хромированные шарниры («снимаемое» сидение) - с сидением и крышкой Т638501 с функцией плавного закрытия, дюропласт, стальные хромированные шарниры («снимаемое» сидение) Бачок 3 / 6 л нижняя подводка 8 штук на паллете, картонная коробка</p>	370 x 615 x 455 370 x 615 x 455	32,0 32,0	Т 3156 01 Т 3157 01	551.30 609.00	
 <p>Напольный унитаз глубокий смыв, универсальный выпуск с крепежом - с сидением и крышкой Т638401, дюропласт, стальные хромированные шарниры («снимаемое» сидение) - с сидением и крышкой Т638501 с функцией плавного закрытия, дюропласт, стальные хромированные шарниры («снимаемое» сидение) Бачок 3 / 6 л нижняя подводка 8 штук на паллете, картонная коробка</p>	370 x 615 x 455 370 x 615 x 455	30,5 30,5	Т 3112 01 Т 3113 01	509.30 567.00	
 <p>Напольный унитаз – соло глубокий смыв, горизонтальный выпуск с крепежом ТТ0257919 - с сидением и крышкой Т 6384 01, дюропласт, стальные хромированные шарниры («снимаемое» сидение) - с сидением и крышкой Т 6385 01 с функцией плавного закрытия, дюропласт, стальные хромированные шарниры («снимаемое» сидение) 8 штук на паллете, картонная коробка</p>	370 x 510 x 450 370 x 510 x 450	25,0 25,0	Т 3055 01 Т 3056 01	241.50 299.30	
 <p>Напольный унитаз – соло глубокий смыв, вертикальный выпуск с крепежом ТТ0257919 - с сидением и крышкой Т 6384 01, дюропласт, стальные хромированные шарниры («снимаемое» сидение) - с сидением и крышкой Т 6385 01 с функцией плавного закрытия, дюропласт, стальные хромированные шарниры («снимаемое» сидение) 8 штук на паллете, картонная коробка</p>	370 x 510 x 450 370 x 510 x 450	25,4 25,4	Т 3093 01 Т 3094 01	252.00 309.80	
 <p>Напольное биде центральное отверстие под смеситель готово с крепежом ТТ0257919 и кольцом перелива ТТ0228301 - упаковано в картонную коробку 24 штуки на паллете EN 14528</p>	370 x 510 x 450	19,3	W 8074 01	171.20	
 <p>Подвесной унитаз глубокий смыв, горизонтальный выпуск с крепежом Т 6010 01 - с сидением и крышкой Т 6384 01, дюропласт, стальные хромированные шарниры («снимаемое» сидение) - с сидением и крышкой Т 6385 01 с функцией плавного закрытия, дюропласт, стальные хромированные шарниры («снимаемое» сидение) 12 штук на паллете, картонная коробка</p>	370 x 515 x 370 370 x 515 x 370	24,3	Т 3058 01 Т 3059 01	294.00 351.80	

Ideal Standard

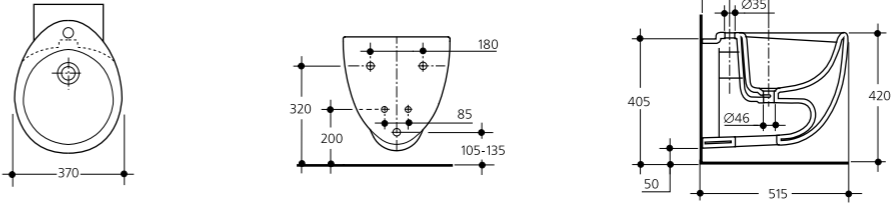
Small+ коллекция

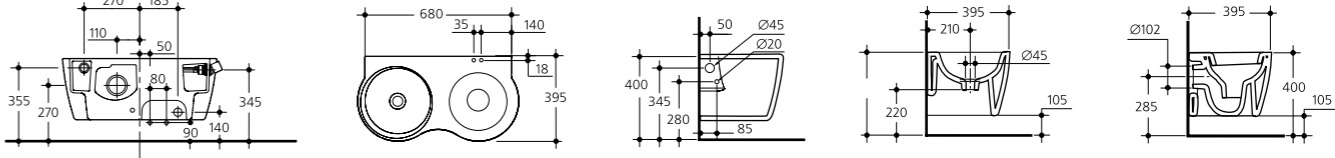
Описание продукта	Размеры, мм	Вес, кг	Артикул	Gross цена, EUR	Технические характеристики
 <p>Подвесное биде центральное отверстие под смеситель готово, с крепежом Т 6010 01, с кольцом перелива ТТ0228301</p> <p>- упаковано в картонную коробку</p> <p>15 штук на паллете EN 14528</p>	370 x 515 x 370	19,5	W 8075 01	206.90	
 <p>Подвесной комплект унитаза+биде TWIN со смесителем для биде N 9525 AA, с сидением и крышкой Т 6386 01, крепежом Т601001 с держателем для туалетной бумаги Т 0261 AA Встраиваемая инсталляционная рама Т 6533 67 заказывается дополнительно Рама не укомплектована пластиковым бачком, соединительными патрубками и прокладками.</p> <p>12 штук на паллете, картонная коробка</p>	680 x 395	29,3	T 3069 01	926.10	
<p>Запасные части для керамики</p>			T 4213 01 T 3155 01	41.00 577.50	
<p>Запасные части для керамики</p>			T 3054 01 T 3092 01 T 3057 01	210.00 210.00 257.30	
<p>Крепежи</p>			K 7107 67 K 7144 67 K 7110 67	4.30 3.10 2.30	
<p>Крепежи</p>			ТТ0257919 Т 6010 01 Т 6012 01	3.70 26.80 1.00	

Ideal Standard

Small+ коллекция

Описание продукта	Размеры, мм	Вес, кг	Артикул	Gross цена, EUR	Технические характеристики
Механизмы для бачков			R 7581 BG	17.50	
			R 7580 AA	27.80	
Сидения и крышки			T 6384 01	41.20	
			T 6385 01	97.90	
			T 6386 01	63.90	
Шарниры для сидений и крышек			T 2104 BJ	8.20	
			T2106 BJ	7.70	
			T 2105 BJ	69.00	
			T 2107 BJ	30.90	
Ограничители для сидений и крышек			T 6239 01	2.20	
Прочее			ТТ0228301	0.50	
			J 3248 67		
			N 9525 AA	200.90	
			T 0261 AA	13.40	
			T 6533 67	57.80	

Ideal Standard

Small+ душевые ограждения



SMALL+ - ДУШЕВОЕ ОГРАЖДЕНИЕ

Закаленное безопасное прозрачное стекло 6 мм
 С опцией Ideal Clean
 Покрытие рамы – серебро
 Две фиксированные боковые панели и одна изогнутая дверца
 Высота ограждения 1900 мм

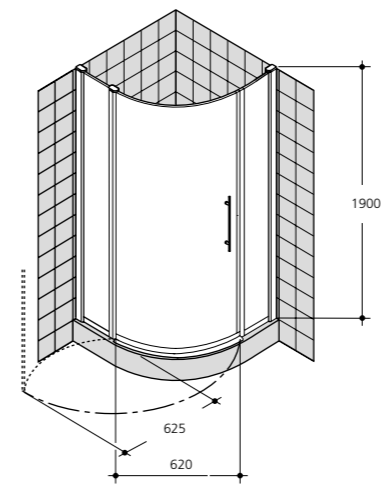

Описание продукта	Размеры, мм	Вес, кг	Артикул	Gross цена, EUR
Душевое ограждение - левая версия - правая версия	900 x 900 x 1900	30,0	TC 120 YB TC 121 YB	926.00 926.00

Описание продукта	Размеры, мм	Вес, кг	Артикул	Gross цена, EUR

	Акриловый сегментный душевой поддон	900 x 900 x 70	45,0	T 2523 01	329.60
---	--	----------------	------	-----------	--------

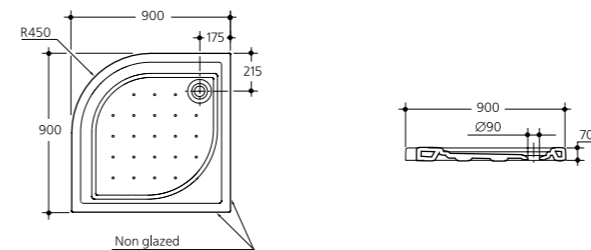

--	--	--	--	--	--

--	--	--	--	--	--